

# Roland® Dual Trigger Cymbal Pad **CY-5**

## Gebruikershandleiding











Gefeliciteerd met uw keuze voor de Roland CY-5.

Voordat u dit apparaat in gebruik neemt, leest u de secties getiteld “HET APPARAAT OP EEN VEILIGE MANIER GEBRUIKEN” en “BELANGRIJKE OPMERKINGEN” (p. 2, p. 3). In deze secties vindt u belangrijke informatie over het op juiste wijze gebruiken van het apparaat. Bovendien kunt u de gebruikershandleiding in zijn geheel doorlezen om een goed beeld te krijgen van alles dat uw nieuwe apparaat te bieden heeft. Bewaar deze handleiding, zodat u er later aan kunt refereren.

### Hoofdkenmerk

De CY-5 is ontworpen om als Hi-hat Pad of cimbaal Pad te worden gebruikt, waarvoor corresponderende bevestigingsonderdelen voor beide functies in de verpakking worden meegeleverd. Het Dual Trigger Pad maakt het mogelijk om Edge shots (rand tikken) en Bow shots te spelen, en gebruik te maken van choking technieken. Het is een ideale aanvulling op elke bestaande uitrusting.

### Inhoud van de verpakking

- CY-5 (cimbaal Pad)
- Verbindingskabel (stereo)
- Stemsleutel 
- Kabelbinder
- Gebruikershandleiding (deze handleiding)
- Bevestigingsset voor Cimbaal
  - Vleugelmoer 
  - Vilt ring 
  - Stopper 
- Bevestigingsset voor Hi-Hat
  - Bovenste koppeling 
  - Koppelingsvilt (S) 
  - Koppelingsvilt (L) 
  - Onderste koppeling 

### Namen van componenten

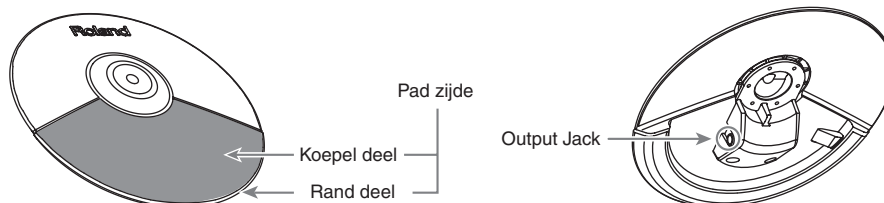

Copyright © 2006 ROLAND CORPORATION



Alle rechten voorbehouden. Niets van deze uitgave mag, in welke vorm dan ook, zonder schriftelijke toestemming van ROLAND CORPORATION gereproduceerd worden.







# HET APPARAAT OP EEN VEILIGE MANIER GEBRUIKEN

## INSTRUCTIES OM BRAND, ELEKTRISCHE SCHOK OF LICHAAMELIJK LETSEL TE VOORKOMEN

Over  WAARSCHUWING en  VOORZICHTIG opmerkingen





Over de symbolen

 <b>WAARSCHUWING</b>	Wordt gebruikt bij instructies, waarbij de gebruiker attent gemaakt wordt op het risico van overlijden of zwaar letsel, wanneer het apparaat niet op juiste wijze gebruikt wordt.
 <b>VOORZICHTIG</b>	Wordt gebruikt bij instructies, waarbij de gebruiker attent gemaakt wordt op het risico van letsel of materiële schade, wanneer het apparaat niet op juiste wijze gebruikt wordt.  * Materiële schade verwijst naar schade of andere ongunstige effecten, die ten aanzien van het huis en al het aanwezige meubilair, en tevens aan huisdieren kunnen optreden.

	Het  symbool wijst de gebruiker op belangrijke instructies of waarschuwingen. De specifieke betekenis van het symbool wordt bepaald door het teken, dat zich binnen de driehoek bevindt. Het symbool, dat zich in dit geval aan de linkerkant bevindt, betekent dat dit teken voor algemene voorzorgsmaatregelen, waarschuwingen, of aanduidingen van gevaar wordt gebruikt.
	Het  symbool wijst de gebruiker op onderdelen, die nooit verplaatst mogen worden (verboden). De specifieke handeling, die niet uitgevoerd mag worden, wordt aangegeven door het symbool, dat zich binnen de cirkel bevindt. Het symbool, dat zich in dit geval aan de linkerkant bevindt, betekent dat het apparaat nooit uit elkaar gehaald mag worden.
	Het  wijst de gebruiker op onderdelen, die verwijderd moeten worden. De specifieke handeling, die uitgevoerd moet worden, wordt door het symbool binnen de cirkel aangegeven. Het symbool, dat zich in dit geval aan de linkerkant bevindt, geeft aan dat het netsnoer uit de daarvoor bestemde aansluiting getrokken moet worden.

### NEEM ALTIJD HET VOLGENDE IN ACHT

#### **WAARSCHUWING**

- Voordat u het apparaat in gebruik neemt, leest u onderstaande instructies en de gebruikershandleiding. 
- Maak het apparaat niet open, en voer geen interne modificaties uit. 
- Tracht het apparaat niet te repareren of onderdelen in het apparaat te vervangen (behalve wanneer daartoe specifieke instructies in de handleiding staan.) Ga voor alle onderhoud naar uw handelaar, het dichtstbijzijnde Roland Service Centrum of een erkende Roland distributeur, die u op de 'Informatie' pagina kunt vinden. 
- Gebruik of berg het apparaat nooit op, op plaatsen die:
  - aan extreme temperaturen onderhevig zijn (bijvoorbeeld in direct zonlicht, in een afgesloten voertuig, dichtbij een warmte-kanaal of bovenop warmte genererende apparatuur of die 
  - vochtig zijn (bijvoorbeeld badkamers, wasruimtes of natte vloeren hebben of die 
  - aan regen worden blootgesteld of die
  - stoffig zijn of die
  - aan een hoge mate van vibratie onderhevig zijn.

#### **WAARSCHUWING**

- Dit product dient alleen gebruikt te worden met een standaard (MDS serie), die door Roland aangeraden wordt (p. 4, p. 5). 
- Wanneer u dit apparaat gebruikt met standaard (MDS serie), dient u ervoor te zorgen dat het rek of de standaard zorgvuldig geplaatst is, waterpas en zodat u er zeker van bent dat deze niet zal vallen. Als u niet een rek of een standaard gebruikt, dient u erop te letten, dat elke locatie die u voor het apparaat kiest een recht oppervlak is dat het apparaat goed ondersteunt, en ervoor zorgt dat het niet wiebelt. 
- Zorg dat er geen objecten (bijvoorbeeld brandbaar materiaal, munten of spelden) of vloeistoffen (water, frisdrank, enz.) in het apparaat terecht komen.   

- In huishoudens met kleine kinderen moet een volwassene toezicht houden, totdat het kind in staat is de regels die essentieel zijn voor een veilige bediening van het apparaat op te volgen. 
- Laat het niet vallen! 

## **VOORZICHTIG**

- Probeer het in elkaar verward raken van snoeren en kabels te voorkomen. Bovendien zouden alle snoeren en kabels buiten het bereik van kinderen geplaatst moeten worden



- Ga nooit boven op dit apparaat staan, en plaats er geen zware objecten op.



- Indien u de schroeven van het bovenpaneel verwijdert, bewaart u deze op een veilige plaats, buiten het bereik van kinderen, zodat zij deze niet per ongeluk kunnen inslikken.



## **BELANGRIJKE OPMERKINGEN**

**Naast de onderdelen die bij “Het apparaat op een veilige manier gebruiken” op pagina 2-3 worden genoemd, leest en neemt u het volgende alstublieft in acht:**

### **Plaatsing**

- Stel het apparaat niet aan direct zonlicht bloot, plaats het niet in de buurt van apparaten die warmte afgeven, laat het niet in een afgesloten voertuig achter en onderwerp het niet op andere manieren aan temperatuur extremen. Door overmatige hitte kan het apparaat vervormen of verkleuren.
- Zorg dat rubber, vinyl of soortgelijke materialen niet gedurende langere tijd op het apparaat aanwezig zijn. Door dit soort objecten kan de afwerking van het apparaat verkleuren of op andere wijze beschadigen.

### **Onderhoud**

- Neem het apparaat regelmatig met een zachte, droge of licht bevochtigde doek af. Om hardnekkig vuil te verwijderen, gebruikt u een met doek die met mild, niet-schurend schoonmaakmiddel is bevochtigd. Neem daarna het apparaat grondig af met een zachte, droge doek.
- Gebruik nooit benzine, verdunners, alcohol of oplosmiddelen om verkleuring en/of vervorming van het apparaat te voorkomen.

## **Aanvullende voorzorgsmaatregelen**

- Behandel de knoppen, schuifregelaars of andere bedieningselementen van dit apparaat met gepaste voorzichtigheid. Dit geldt ook voor het gebruik van de stekkers en aansluitingen. Ruwe behandeling kan tot storingen leiden.
- Tijdens het aansluiten en/of loskoppelen van alle kabels, houdt u deze bij de aansluiting zelf vast – trek nooit aan de kabel. Op deze manier vermijdt u kortsluiting of schade aan de interne elementen van de kabel.
- Om te vermijden dat u uw burens stoort, probeert u het volume van dit apparaat op een redelijk niveau te houden. U kunt ervoor kiezen om een koptelefoon te gebruiken, zodat u zich geen zorgen om de personen in uw naaste omgeving hoeft te maken (‘s nachts in het bijzonder.)
- Dit instrument is ontworpen om tijdens het spelen geluiden van buitenaf te minimaliseren. Aangezien geluidsvibraties echter sterker dan verwacht via vloeren en muren overgebracht kunnen worden, moet u erop letten dat deze geluiden niet storend zijn voor uw burens. Dit geldt in het bijzonder als u ‘s avonds laat speelt en bij het gebruik van een koptelefoon.

# Instellingen maken

## De CY-5 als een cimbaal pad gebruiken

Wanneer u de CY-5 op een cimbaal standaard bevestigt, gebruikt u ALLEEN de bevestigingsset, zoals hieronder wordt getoond.

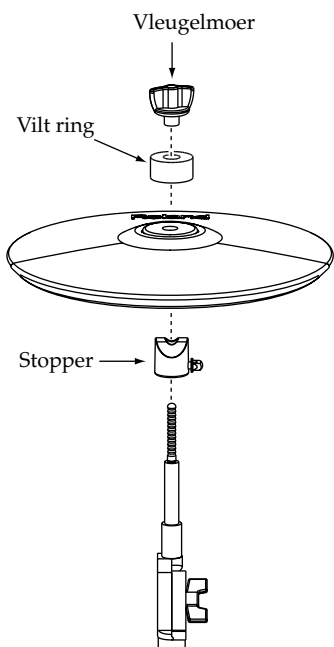

### 1. Bevestig de cimbaal stopper.

De cimbaal stopper voorkomt dat de cimbaal gaat roteren, en zorgt ervoor dat de Pad correct functioneert, waarbij tevens wordt voorkomen dat snoeren zich om de standaard draaien.

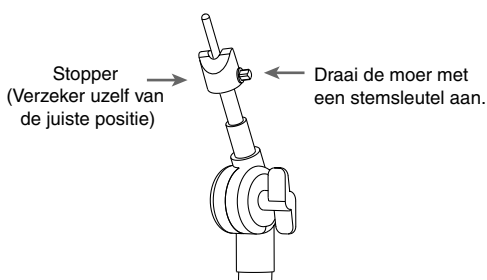

2. Bevestig de CY-5 zodanig, dat het Roland logo zich aan de andere zijde van de plek waar u speelt bevindt.

3. Draai de vilt ring en de vleugelmoer vast.

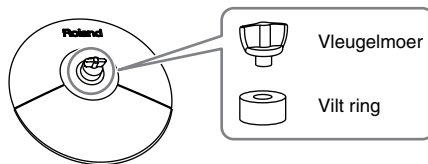

### Vleugelmoer spanning

De vleugelmoer moet zodanig worden vastgezet, dat de gewenste speelruimte vrij is. MAAR als deze te los is, kan er Double Triggering (echo klanken) optreden.

Gebruik uitsluitend de bijgeleverde vilt ring en vleugelmoer.

Standaard metalen vleugelmoeren, die veel voorkomen bij cimbaal standaards, mogen nooit worden gebruikt.

### 4. Gebruik de bijgeleverde verbindingkabel om de uitgang van de CY-5 met de Trigger ingang van de percussie geluid module te verbinden.

Sluit de L-vormige plug van de meegeleverde kabel aan op de CY-5.

### NOTE

Wanneer u gebruik wilt maken van rand slagen en afdemp speeltechnieken dient u verbinding te maken met een Trigger ingang op de percussie geluid module, die rand slagen (p. 6) toestaat.

\* Om storing en/of schade aan speakers of andere apparatuur te voorkomen, dient u altijd het volume naar de laagste stand te draaien, en de stroom van alle betrokken apparaten uit te schakelen, voordat u met aansluiten begint.

### 5. Zet de kabel vast met de bijgeleverde kabelbinder.

Laat genoeg ruimte vrij, zodat het cimbaal Pad vrij kan bewegen zonder in de kabel verwickeld te raken.

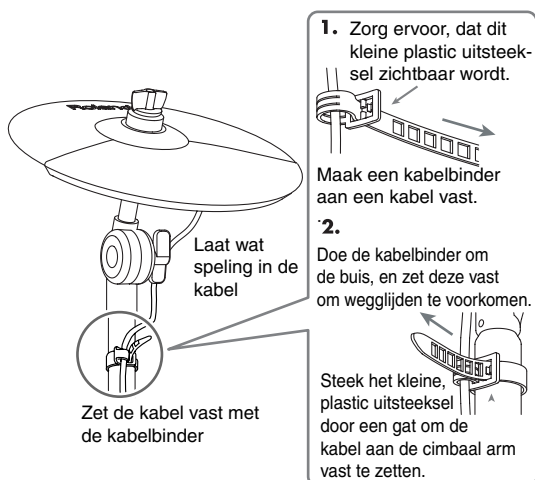

6. Om de CY-5 correct te laten functioneren, moeten het Trigger type en de Trigger parameters in de geluid module aangepast worden. (pag. 6).

## De CY-5 als Hi-hat Pad gebruiken

Wanneer u de CY-5 op een L-vormige Pad standaard bevestigt, gebruikt u ALLEEN de bevestigingsset, zoals hieronder wordt getoond.

**Toegestane bekken doorsnede:**  
**10.5–11.5 mm**

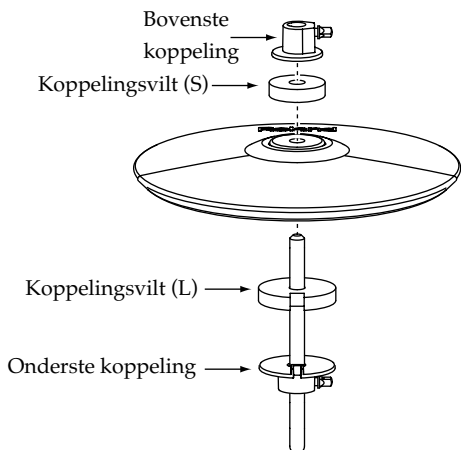

### 1. De onderste koppeling en de koppelingsvilt bevestigen (L).

Richt het gedeelte met de inkeping, zoals hieronder wordt getoond. Plaats vervolgens de koppelingsvilt, zodat een vaste verbinding ontstaat.

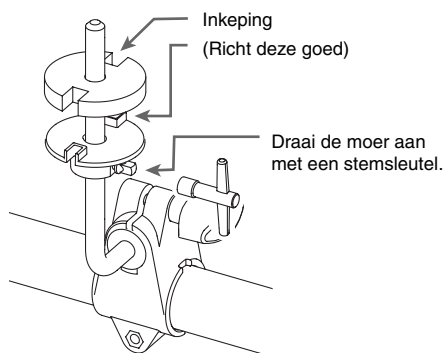

### 2. Bevestig de CY-5, zodat deze aansluit op de onderste koppeling, zoals hieronder wordt getoond.

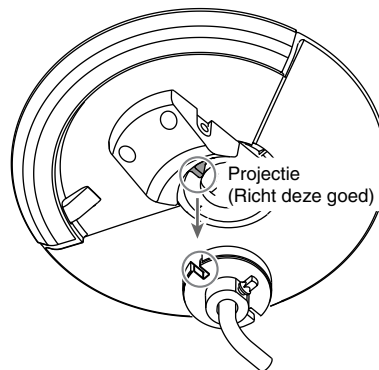

### 3. Plaats de koppelingsvilt (S) en bevestig, door enige druk uit te oefenen, zoals afgebeeld de bovenste koppeling.

Naderhand kunt u de bovenste koppeling aanpassen aan de door u gewenste beweging. Als deze te losjes is afgesteld, kan er Double Triggering optreden.

Zorg ervoor, dat het Roland logo zich aan de andere zijde van het speelgebied bevindt.

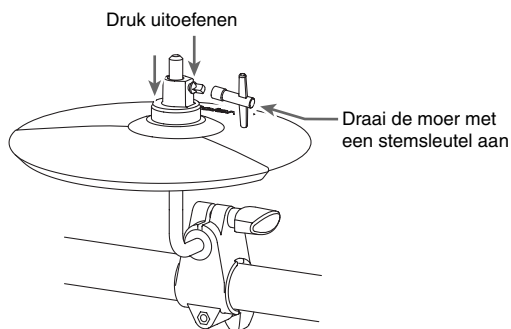

### 4. Gebruik de bijgeleverde aansluitkabel om de uitgang van de CY-5 met de Trigger ingang van de percussie geluid module te verbinden.

Sluit de L-vormige plug van de meegeleverde kabel aan op de CY-5.

#### NOTE

Wanneer u gebruik wilt maken van rand slagen of afdemp speeltechnieken, dient u met een Trigger ingang van de percussie geluid module, die rand slagen (p. 6) toestaat, verbinding te maken.

\* Om storing en/of schade aan speakers of andere apparatuur te voorkomen, dient u altijd het volume naar de laagste stand te draaien en de stroom van alle betrokken apparaten uit te schakelen, voordat u met aansluiten begint.

### 5. Bevestig de kabel aan de standaardbuis met de bijgeleverde kabelbinder.

Laat genoeg ruimte vrij, zodat het Pad vrij kan bewegen zonder aan de kabel te trekken.

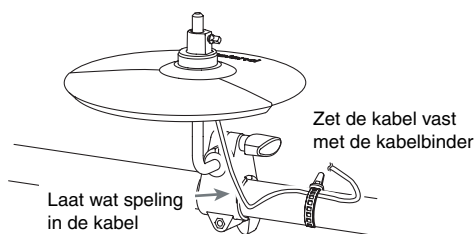

6. Om de CY-5 correct te laten functioneren, moet het Trigger type in de geluid module aangepast worden. Zie pagina 6.

## Trigger instellingen voor de Percussie geluid module

Bij het gebruik van de CY-5 zullen de trigger parameter instellingen verschillen, afhankelijk van de gebruikte module. Hieronder treft u de parameters, die bij verschillende geluid modules horen.

Stel de Trigger instelling voor de percussie geluid module in.

### TD-3 (Percussie geluid module)

Trigger Type ( *TRIP* ): Cy ( *CY* )

Uitsluitend de Inputs hieronder zijn in staat tot het produceren van een rand slag of het dempen van het cimbaal.

- SNARE
- HI-HAT
- CRASH1
- CRASH2
- RIDE

### TD-6V (Percussie geluid module)

TrigTyp: Cy Type

### TD-12/TD-20 (Percussie geluid module)

Trig Type: CY6

## Speelwijzen

### NOTE

Speel niet op het hard plastic deel van het Pad.

### Bow Shot

Dit is de meest voorkomende speelmethode, waarbij de pad zijde van het bekken wordt bespeeld. Dit correspondeert met het geluid van de "head side" van de aangesloten trigger invoer.

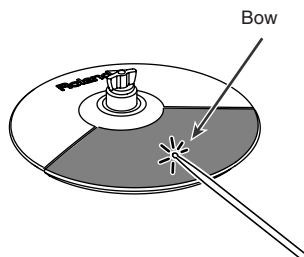

### Edge Shot

Bij deze speelmethode wordt de rand met het voorste gedeelte van de stick aangeslagen. Dit correspondeert met het geluid van de "rimside" van de aangesloten trigger invoer.

### NOTE

Om van een edge shot gebruik te maken, dient u een trigger ingangsjack aan te sluiten op de percussie geluidsmodule, die rim shots kan uitvoeren.

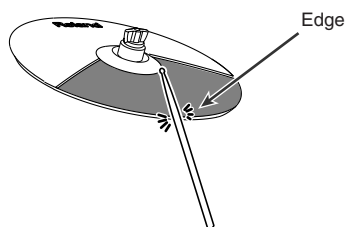

## Choking

Choking (knijpen) van de rand van het bekken met de hand, direct nadat het bekken is aangeslagen, maakt dat het geluid stopt.

### NOTE

Om van choking speeltechnieken gebruik te maken, dient u een trigger ingangsjack aan te sluiten op de percussie geluidsmodule, die rim shots kan uitvoeren..

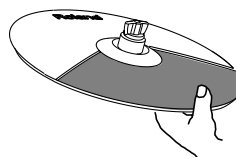

## Specificates

### CY-5

- Formaat: 10 inch  
Triggers: 2 (Bolling, rand)  
Afmetingen: 246 (B) x 246 (D) x 45 (H) mm  
Gewicht: 380 g (zonder bevestiging)  
Accessoires: Gebruikershandleiding  
Verbindingskabel  
Stemsleutel  
Bevestigingsset voor Cimbaal  
Vleugelmoer  
Vilt ring  
Stopper  
Bevestigingsset voor Hi-hat  
Bovenste koppeling  
Onderste koppeling  
Koppelingsvilt (L)  
Koppelingsvilt (S)  
Kabelbinder
- Opties: Cimbaal steun (MDY-10U)  
Drum Standaards (MDS-3C, MDS-6C, MDS-12, MDS-20)

### NOTE

In het kader van produktverbeteringen zijn de specificaties en/of het uiterlijk van dit apparaat zonder bericht onderhevig aan wijziging.

### NOTE

Het doorlopend bespelen van de Pad kan tot verkleuring leiden. Dit heeft echter geen invloed op het functioneren.

